



扫码查看解析

河南新乡2020-2021学年度第一学期八年级期末试卷

物理

注：满分为70分。

一、填空题（本题共6小题，每空1分，共14分）

1. 2020年6月21日下午3点半左右，娄底市内绝大部分同学亲眼看到了日环食这一难得的景象。从物理学的角度来说，日食属于光的 _____ 现象；如图中，能描述其形成原因的是 _____ 图。（选填“甲”或“乙”）。

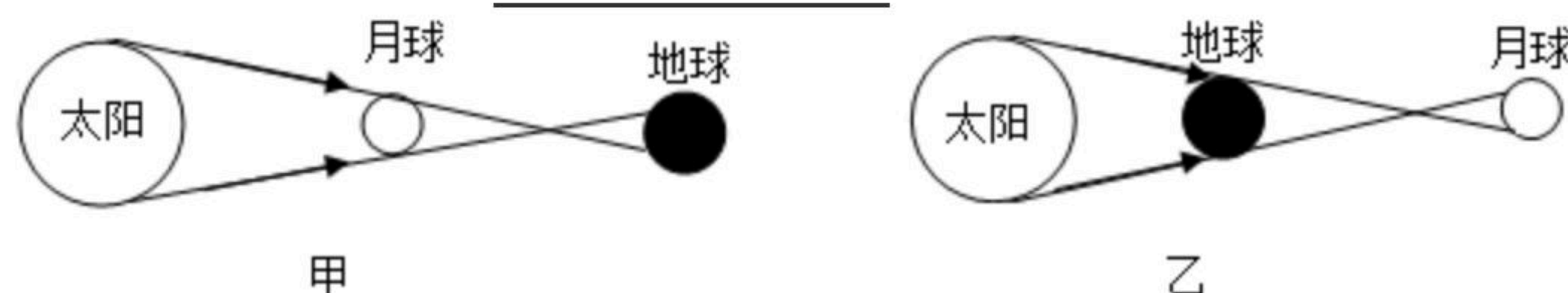

2. 使用仪器测量之前，都要观察量程、分度值及零刻度线在哪里。请将图中三种仪器的测量结果（数值及单位）及分度值填写在下表相应的空格中。

	纸带中AD两点间的距离	体温计的示数	汽车运动的速度
测量值	_____	_____	_____
分度值	_____	_____	_____

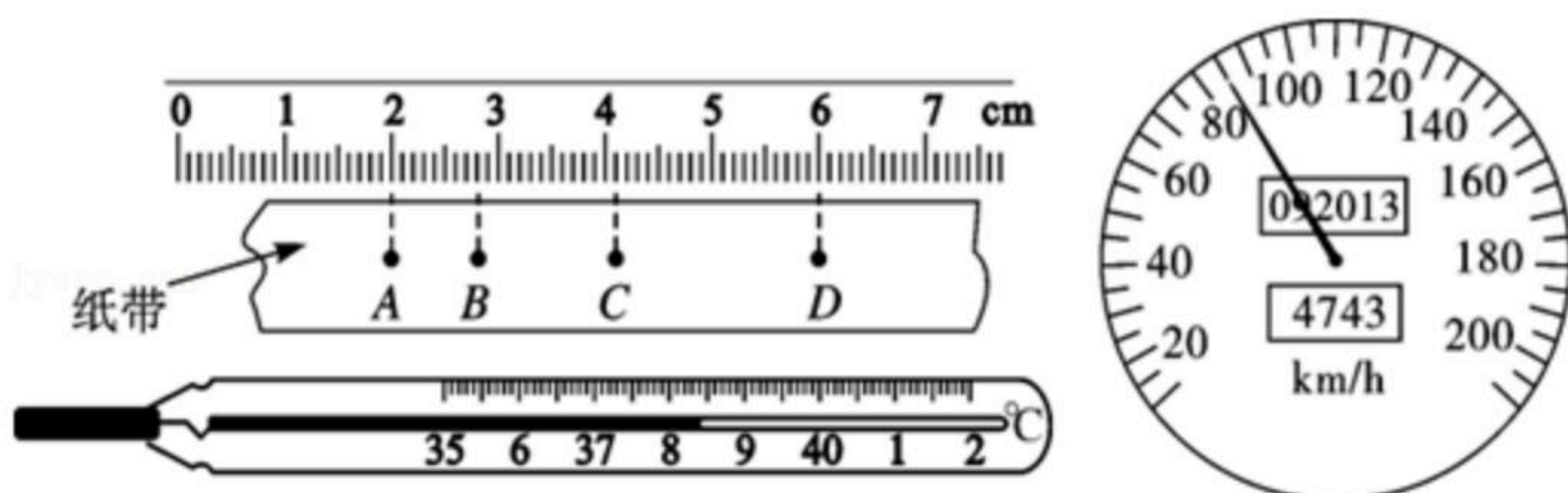

3. 在学校鼓乐队训练时，要训练敲鼓的力度和敲鼓的速度。在某次训练中，第一次以较小的力较慢的速度敲鼓；第二次以较大的力较快的速度敲同一鼓的同一位置。这两次敲击中，声音的 _____ （填序号）相同（①响度，②音调，③音色）。初学者可以选择哑鼓练习器，鼓槌敲击的是橡胶垫，这样可以在 _____ 减弱噪声。



4. 2016年11月3日20时43分，我国最大推力新一代运载火箭长征五号-“胖五”，在中国文昌航天发射场点火升空。“胖五”搭载了神秘的“舰船组合体”-实践十七号卫星，如图所示。火箭升空时组合体相对于火箭是 _____ 的，出现的大量“白气”是喷水降噪系统喷出的水先 _____ 后 _____ 而形成的。（选填物态变化）





扫码查看解析

5. 雨后的天空，常常出现彩虹，这属于光的_____现象，绿色的小草在阳光下十分鲜艳，它反射了太阳光中的_____色光。
6. 为了给小聪增加营养，爸妈准备早餐时，经常煮鸡蛋，煮鸡蛋时，水开了后，为了能快点煮熟，爸爸建议用大火加热，而妈妈认为用小火加热，你认为_____（选填“爸爸”或“妈妈”）的想法更合理，理由是_____。

二、选择题（本题共有8小题，每小题2分，共16分。第7-12题每小题只有一个选项符合要求，13、14题每小题有两个选项符合要求，全部选对得2分，选对但不全的得1分，有错选的得0分）

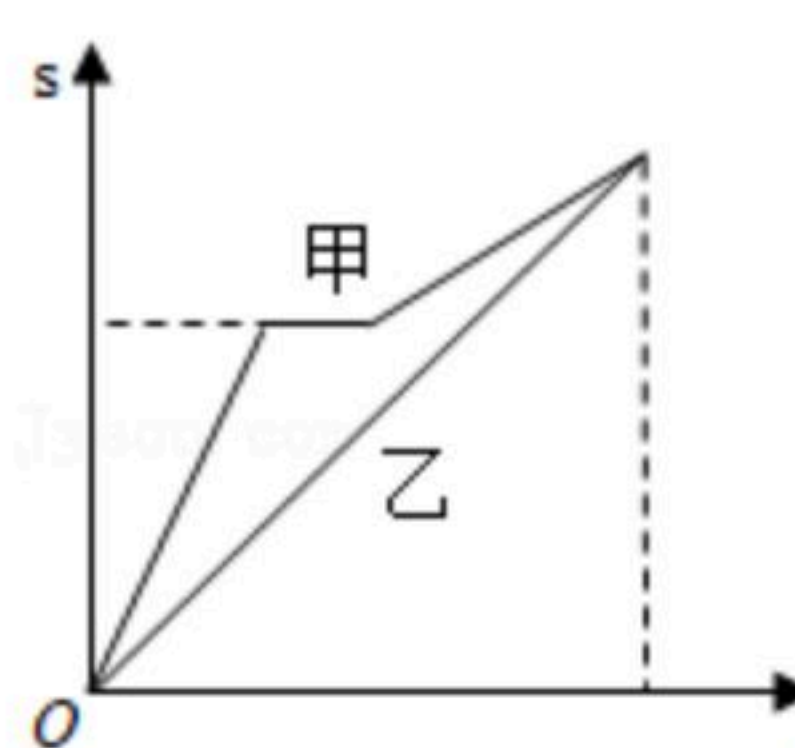
7. 以下测量中，三次测量求平均值，不能减小误差的是（ ）
- A. 用刻度尺三次测量同一本书的长度
B. 用天平三次测量同一块橡皮的质量
C. 用量筒三次测量同一块鹅卵石的体积
D. 用体温计一天早中晚三次测量同一个人的体温
8. 在一次综艺节目中，嘉宾和一名聋哑孩子用手指放在对方的喉结附近，相互感知发出“啊”的情境。这是利用了（ ）
- A. 声音是通过空气传播的
B. 声音是由物体振动产生的
C. 固体传声比气体快
D. 可以用手感觉音色
9. 用图象可以表示物体的运动规律，如图是甲、乙两物体由同一地点出发，沿同一路线到达同一目的地的运动时间和路程的关系图象。从图象分析得出的下述结论中正确的是（ ）
- 
- A. 两物体同时出发，甲先到达
B. 甲、乙两物体从始至终都是做匀速直线运动
C. 运动过程中，甲的平均速度大于乙的平均速度
D. 全过程中，两物体的平均速度相等
10. 海边的渔民经常会看到这样的情景：风和日丽，平静的海面上出现一把一把小小的“降落伞”——水母，它们在近海处悠闲自得地升降、漂游，忽然水母像受到什么命令似的，纷纷离开海岸，游向大海深处。不一会儿，狂风呼啸，波涛汹涌，风暴便来临了。以下解释最有可能的是（ ）
- A. 水母接收到了次声波
B. 水母接收到了大海的召唤
C. 水母感受到了温度的突然变化



扫码查看解析

D. 水母接收到了人说话的声音

11. 很多同学知道自己的身高和体重,却不知道自己的体积,某同学身高 170cm ,体重 60kg ,他的体积约为()

- A. 0.006m^3 B. 0.06m^3 C. 0.6m^3 D. 6m^3

12. 如图是小明春游时在水边看到的美景,下图中能正确反映他看到水中“树木”的光路图是()

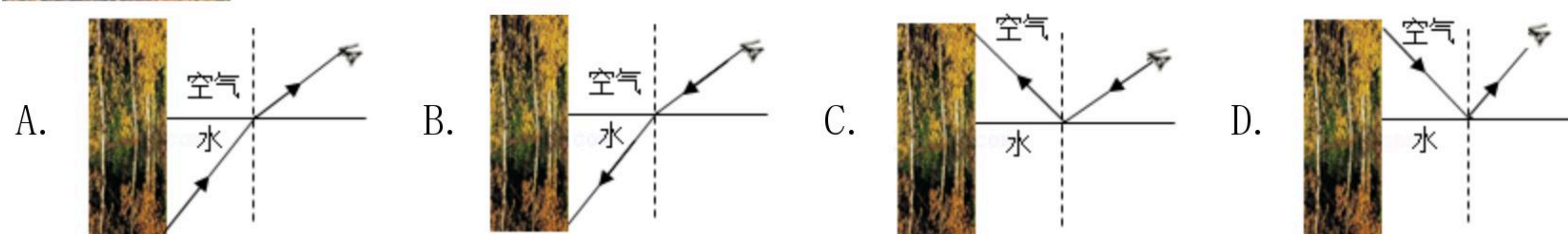
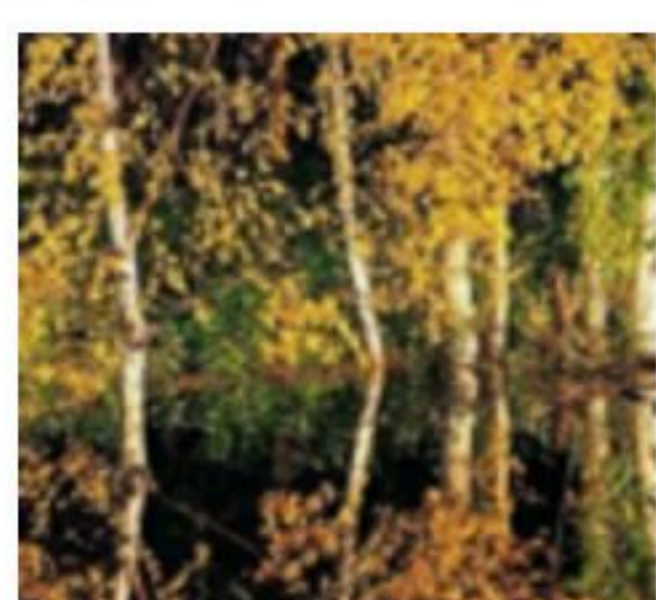

13. 密度知识与生活的联系非常紧密,下列关于密度的一些说法中正确的是()

- A. 1kg 水与 1kg 冰的密度相等
B. 乒乓球不慎被挤瘪但无破损,球内空气的密度变大
C. 为了减轻质量,比赛用的自行车应该采用硬度大密度小的材料制造
D. 甲、乙两容器中液体的密度相同,它们一定是同种液体

14. 如图所示是探究平面镜成像特点的实验装置。下列说法中正确的是()

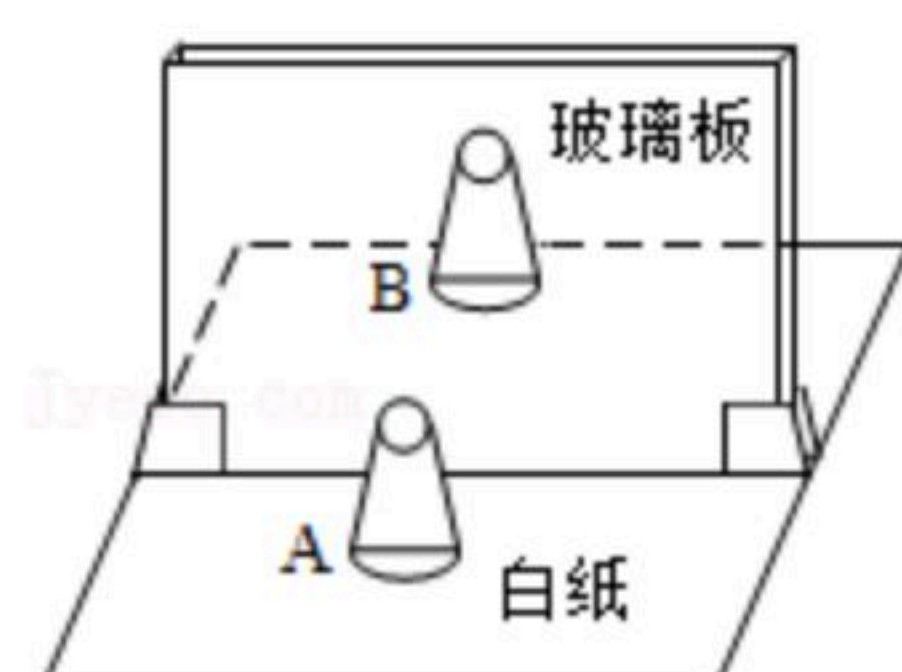

- A. 跳棋A靠近玻璃板时像的大小不变
B. 跳棋A在玻璃板中所成的像是光的折射形成的虚像
C. 物和像的连线与玻璃板垂直
D. 把纸板放在玻璃板和跳棋B之间挡住B,从跳棋A这一侧看不到像

三、作图题(本题共2小题,每小题2分,共4分)

15. 如图所示,请画出人眼从平面镜中看到烛焰上一点S的像的光路图。

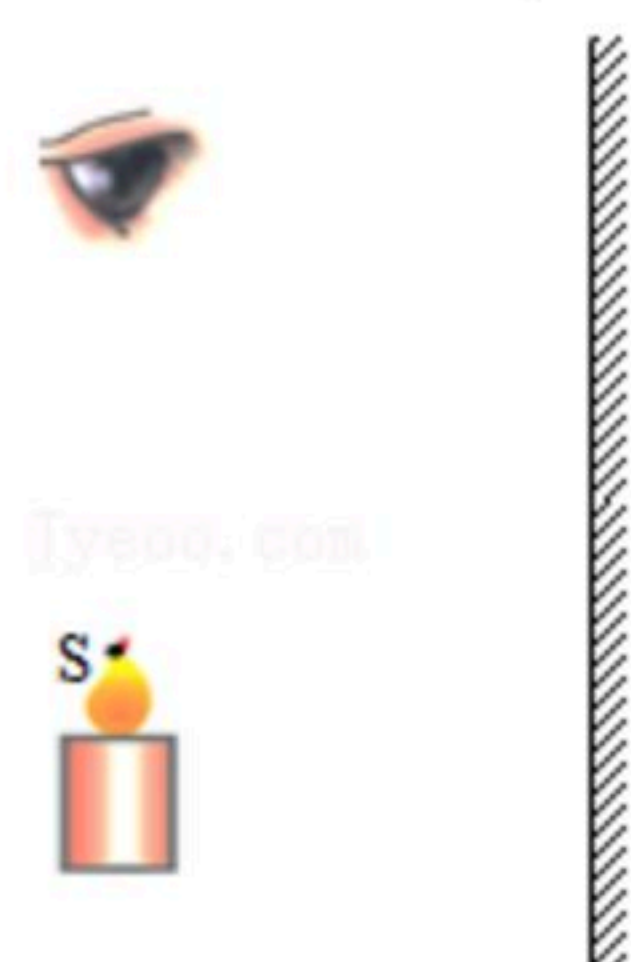



扫码查看解析

16. 如图，入射光线从半圆形玻璃射向空气，在玻璃和空气的界面同时发生了反射和折射，请分别画出反射光线和折射光线（大概位置）。

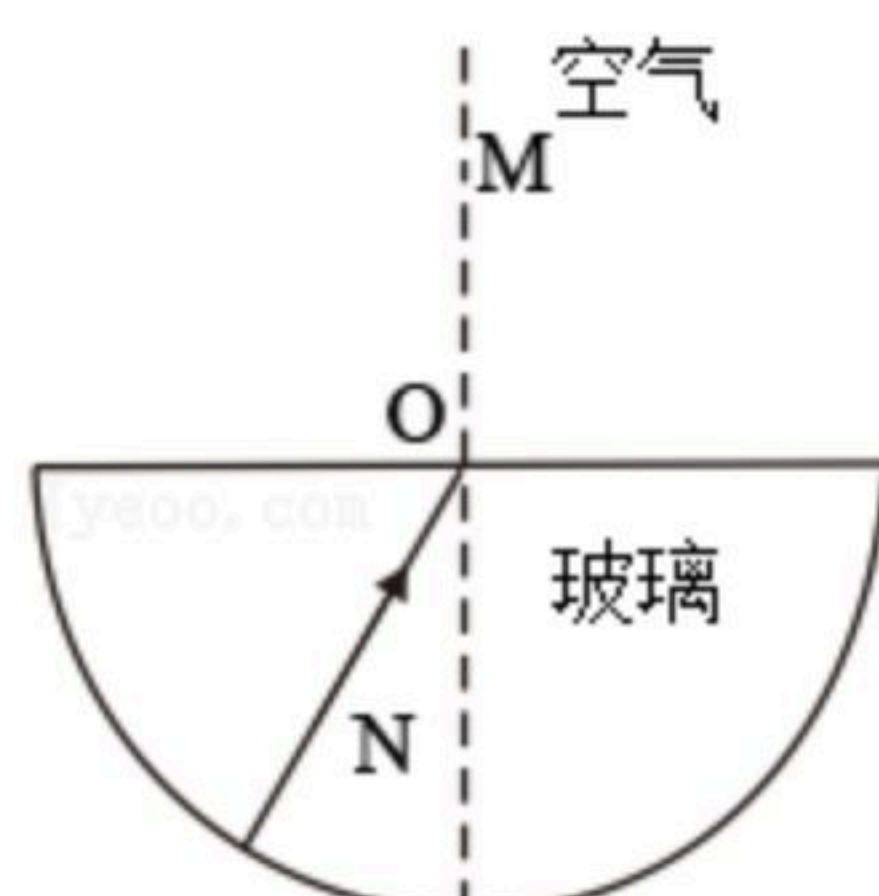

四、实验探究题（木题共3小题，每小题6分，共18分）

17. 在探究“冰熔化时温度随时间变化规律”的实验中，实验装置如图甲所示：

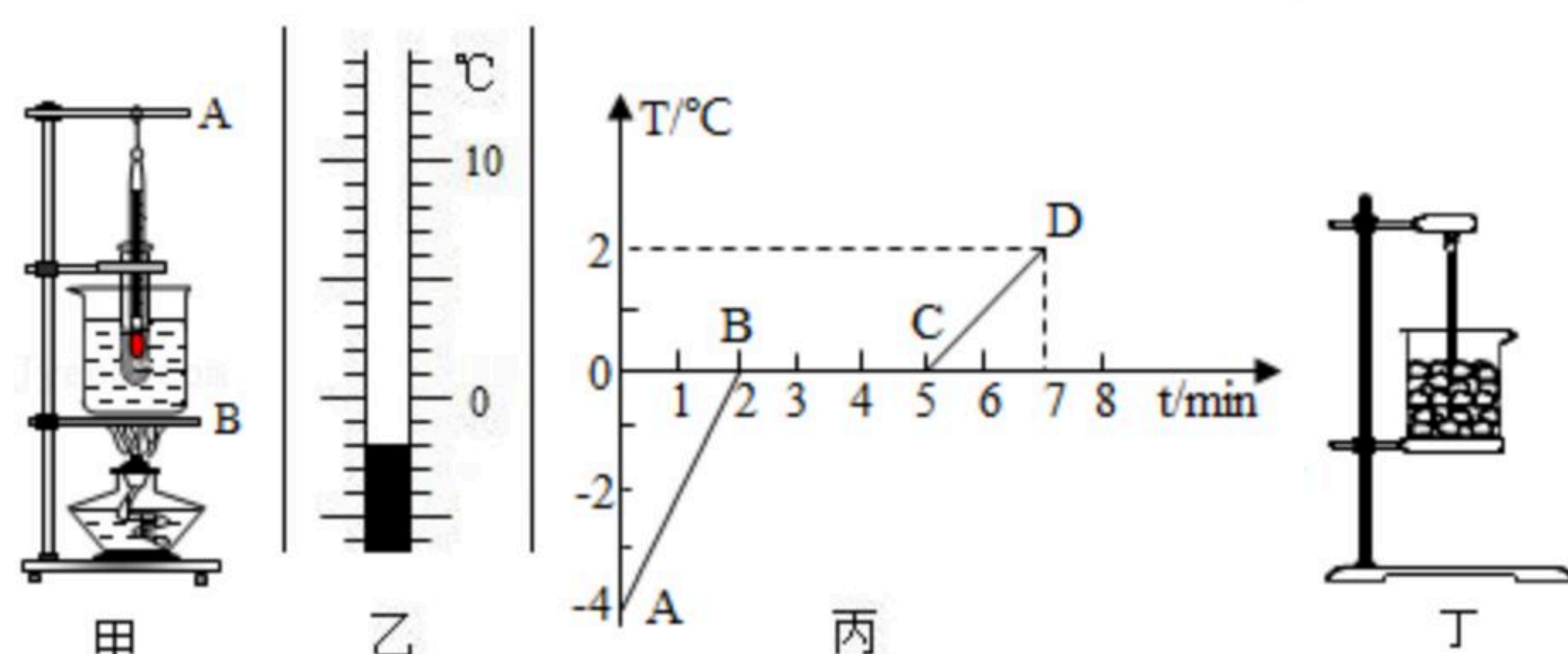

(1) 实验时应将 _____（选填“整块冰”或“碎冰”）放入图甲装置试管中，将试管放入装有热水的烧杯中加热的优点是 _____，而且冰的温度升高较 _____（选填“快”或“慢”），便于记录各个时刻的温度，同时观察试管中冰的状态变化。

(2) 观察图乙，温度计的示数为 _____ $^{\circ}\text{C}$ 。

(3) 某同学根据记录的数据绘制了温度随时间变化的图象（如图丙所示）。由图象可知：冰属于 _____（选填“晶体”或“非晶体”），在第4分钟，物质处于 _____态。

(4) 另一同学把冰放入如图丁所示的烧杯中，并未用酒精灯加热，冰也熔化了。于是他认为冰熔化不需要吸收热量，他的想法 _____（选填“正确”或“不正确”）。

(5) 实验中收集多组数据是为了 _____（选填“A”或“B”）。

A. 寻找普遍规律 B. 减小实验误差

(6) 当如图丁所示的烧杯中碎冰完全熔化后，用酒精灯继续给其加热，当看到水中有大量气泡不断上升、变 _____（选填“大”或“小”），到水面破裂开来，里面的水蒸气散发到空气中，就表明水沸腾了。

18. 小明家有一个沉香木工艺品，他将工艺品带到实验室想测量该工艺品的密度

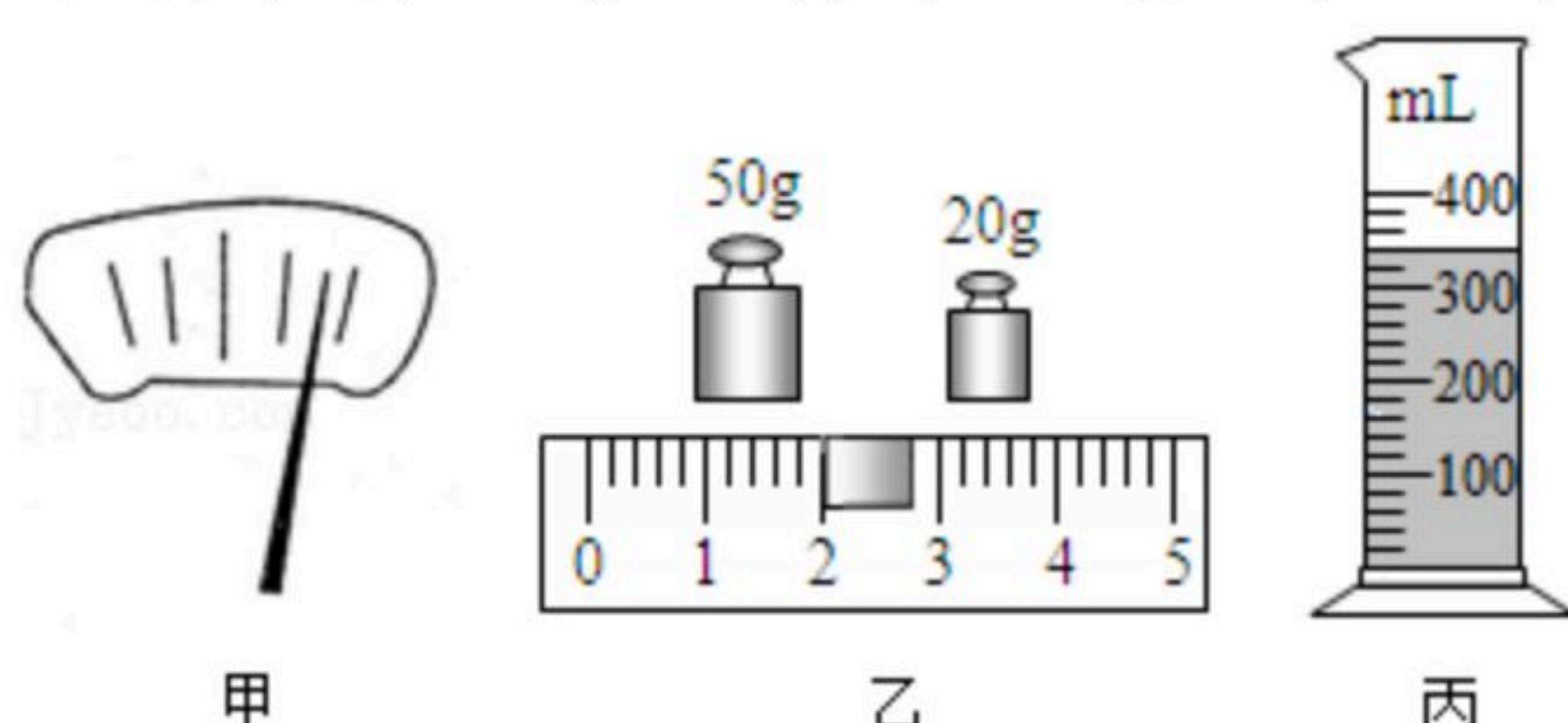

(1) 小明先将天平放在水平桌面上，游码放在 _____



扫码查看解析

处，发现指针位置如图甲所示，他应将平衡螺母向_____（选填“左”或“右”）端调，使横梁平衡。

(2) 调节好天平后，小明再把工艺品放在天平左盘，平衡时右盘砝码和游码在标尺上的位置如图乙所示，则工艺品的质量为_____g。

(3) 量筒内盛280mL的水，将工艺品放入量筒的过程中，系在工艺品上的细线突然脱落，工艺品沉入水中时一部分水溅出，此时水面到达的位置如图丙所示，小明测得工艺品的体积为_____cm³。

(4) 小明利用公式算出工艺品的密度为_____kg/m³。

(5) 旁边同学观察到了小明测量的全过程，提示小明，这样测得的工艺品密度要比真实值_____（选填“偏大”或“偏小”），理由是_____。

19. 罗永同学用如图所示装置探究“光的反射规律”：

(1) 图中反射角是_____度。

(2) 实验中为了使光线能在纸板上显示出来，方便实验研究，你该采取的操作是_____。

- A. 向纸板喷烟或雾
- B. 使光束垂直纸板射到O点
- C. 使光束贴着纸板射到O点

(3) 将纸板B向后折一定的角度，在纸板B上_____（选填“能”或“不能”）看到反射光，由此得出反射光线、入射光线和法线在_____的结论。

(4) 探究反射角与入射角的关系，实验时应多次改变_____的大小，测量出相关数据，分析得出结论，让入射光线EO靠近法线ON，则反射角会_____（选填“变大”或“变小”）。

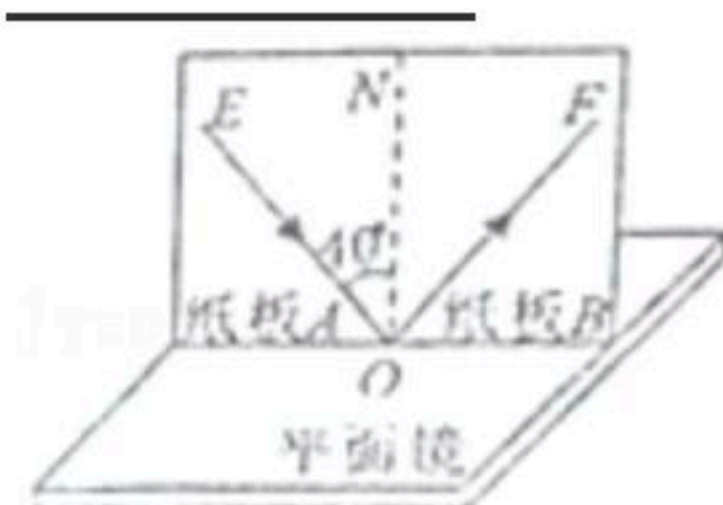

五、综合应用题（本题共2小题，每小题9分，共18分）

20. 科学家利用“回声定位”原理测量距离，现在利用激光测距仪发出一束激光射向月球，大约经历了2.54s接收到反射光（已知光传播的速度是 $3 \times 10^8 m/s$ ），试问：

(1) 地球到月球的距离大约是多少千米？

(2) 我国最新研制的超级高铁时速高达600km/h，如果该超级高铁以最高时速不停的跑，它需要多少小时才能跑完地球到月球的距离？

(3) 能否用超声波来测量地球到月球的距离？请判断并说明理由。_____



21. 诚信经商是构建和谐社会的重要因素。如图所示是某种瓶装食用调和油，瓶上标注“净含量 $5L$ ”字样。小华同学想探究其标注是否准确，将一瓶油放到电子秤上，测得其总质量是 $4.5kg$ ，倒出 $100mL$ 至量筒中，再次测量这瓶油的总质量，电子秤示数为 $4.41kg$ ，
- (1) 食用调和油的密度是多少？
 - (2) 通过计算，说明食用调和油的标注是否准确？

